



OBSAH

1. BEZPEČNOSTNÍ INFORMACE.....	3
2. BEZPEČNOSTNÍ POKYNY.....	5
3. POPIS SPOTŘEBIČE.....	7
4. OVLÁDACÍ PANEL.....	9
5. PROGRAMY.....	12
6. ÚDAJE O SPOTŘEBĚ.....	16
7. NASTAVENÍ.....	17
8. FUNKCE.....	18
9. PŘED PRVNÍM POUŽITÍM.....	19
10. DENNÍ POUŽÍVÁNÍ - POUZE PRANÍ.....	20
11. DENNÍ POUŽÍVÁNÍ - SUŠENÍ.....	23
12. DENNÍ POUŽÍVÁNÍ - PRANÍ A SUŠENÍ.....	24
13. TIPY A RADY.....	25
14. ČIŠTĚNÍ A ÚDRŽBA.....	27
15. ODSTRAŇOVÁNÍ ZÁVAD.....	33
16. INSTALACE.....	37
17. TECHNICKÉ ÚDAJE.....	44

PRO DOKONALÉ VÝSLEDKY

Děkujeme vám, že jste si zvolili výrobek značky AEG. Aby vám bezchybně sloužil mnoho let, vyrobili jsme jej s pomocí inovativních technologií, které usnadňují život, a vybavili jsme jej funkcemi, které u obvyklejších spotřebičů nenajdete. Stačí věnovat pár minut čtení a zjistíte, jak z něho získat co nejvíce.

Navštivte naše stránky ohledně:



Rady ohledně používání, brožury, poradce při potížích, servisních informací:
www.aeg.com



Registrace vašeho spotřebiče, kterou získáte lepší servis:
www.registreaeg.com



Nákupu příslušenství, spotřebního materiálu a originálních náhradních dílů pro váš spotřebič:
www.aeg.com/shop

PÉČE O ZÁKAZNÍKY A SERVIS

Doporučujeme používat originální náhradní díly.

Při kontaktu se servisním střediskem se ujistěte, že máte k dispozici následující údaje: Model, výrobní číslo (PNC), sériové číslo.

Tyto informace jsou uvedeny na typovém štítku.



Upozornění / Důležité bezpečnostní informace



Všeobecné informace a rady



Poznámky k ochraně životního prostředí

Změny vyhrazeny.

1. ⚠️ BEZPEČNOSTNÍ INFORMACE

Tento návod si pečlivě přečtete ještě před instalací spotřebiče a jeho prvním použitím. Výrobce nezodpovídá za škody a zranění způsobená nesprávnou instalací či chybným používáním. Návod k použití vždy uchovávejte spolu se spotřebičem pro jeho budoucí použití.

1.1 Bezpečnost dětí a postižených osob



UPOZORNĚNÍ!

Hrozí nebezpečí udušení, úrazu nebo jiných trvalých následků.

- Tento spotřebič smí používat děti starší osmi let nebo osoby se sníženými fyzickými, smyslovými nebo duševními schopnostmi nebo osoby bez patřičných zkušeností a znalostí, pouze pokud tak činí pod dozorem nebo vedením, které zohledňuje bezpečný provoz spotřebiče, a pokud rozumí rizikům spojeným s provozem spotřebiče.
- Nenechte děti hrát si se spotřebičem.
- Děti mladší tří let bez stálého dozoru držte z dosahu spotřebiče.
- Všechny obaly uschovejte z dosahu dětí.
- Všechny prací prostředky uschovejte z dosahu dětí.
- Jsou-li dvířka spotřebiče otevřená, nedovolte dětem a domácím zvířatům, aby se k němu přibližovaly.
- Pokud je spotřebič vybaven dětskou bezpečnostní pojistkou, doporučuje se ji aktivovat.
- Čištění a uživatelskou údržbu spotřebiče by neměly provádět děti bez dozoru.

1.2 Všeobecné bezpečnostní informace

- Neměňte technické parametry tohoto spotřebiče.
- Tento spotřebič lze nainstalovat jako volně stojící nebo jej lze umístit pod kuchyňskou desku se správným volným prostorem.

- Spotřebič neinstalujte za zamykatelné dveře, posuvné dveře a dveře se závěsem na opačné straně, kde by dvířka spotřebiče nešla zcela otevřít.
- Síťovou zástrčku zapojte do síťové zásuvky až na konci instalace spotřebiče. Po instalaci musí zůstat síťová zástrčka nadále dostupná.
- Větrací otvory umístěné vespod spotřebiče (jsou-li součástí spotřebiče) nesmí být zakryté kobercem.
- Zajistěte správnou ventilaci, která brání zpětnému toku plynů ze spotřebičů spalujících jiná paliva včetně otevřených topenišť do místnosti.
- Odvětrávání se nesmí odvádět do kouřovodu určeného k odvádění spalin ze spotřebičů spalujících plyny nebo jiná paliva (podle situace).
- Hodnota provozního tlaku vody (minimální a maximální) musí být mezi 0,5 bar (0,05 MPa) a 8 bar (0,8 MPa).
- Dodržujte maximální náplň 9 kg (viz část „Tabulka programů“).
- Spotřebič musí být připojen k vodovodnímu potrubí pomocí nové dodané soupravy hadic. Neinstalujte již jednou použitou soupravu hadic znovu.
- Jestliže je poškozený přívodní kabel, smí ho vyměnit pouze výrobce, autorizované servisní středisko nebo osoba s podobnou příslušnou kvalifikací, jinak by mohlo dojít k úrazu.
- Setřete vlákna, která se nahromadila kolem spotřebiče.
- Nepoužívejte spotřebič bez filtrů. Před a po každém použití vyčistěte filtr na vlákna.
- Prádlo znečištěné látkami jako jedlý olej, aceton, alkohol, benzín, petrolej, odstraňovače skvrn, terpentýn, vosky či odstraňovače vosku je nutné nejprve vyprat v horké vodě s velkým množstvím pracího prostředku, a teprve pak sušit v pračce se sušičkou.
- Nepoužívejte spotřebič, pokud byly k čištění použity průmyslové chemikálie.

- Nevyprané prádlo v pračce se sušičkou nesušte.
- V pračce se sušičkou se nesmějí sušit předměty z pěnové pryže (latexové pěny), koupací čepice, nepromokavé tkaniny, oděvy s gumovou vložkou nebo oděvy či polštáře s vycpávkami z pěnové pryže.
- Avivážní přípravky nebo podobné prostředky je nutné používat podle pokynů jejich výrobce.
- Z kapes vyjměte všechny předměty, jako např. zapalovače nebo zápalky.
- Pokud zastavíte pračku se sušičkou před koncem sušicího programu, musíte všechno prádlo rychle vyjmout a rozprostřít tak, aby se teplo mohlo rozptýlit.
- Závěrečná část programu v pračce se sušičkou probíhá bez ohřevu (zchlazovací cyklus) a tím je zajištěno ponechání prádla v teplotě, která prádlo nepoškodí.
- K čištění spotřebiče nepoužívejte proud vody nebo páru.
- Vyčistěte spotřebič vlhkým měkkým hadrem. Používejte pouze neutrální mycí prostředky. Nepoužívejte prostředky s drsnými částicemi, drátěnky, rozpouštědla nebo kovové předměty.
- Před čištěním nebo údržbou spotřebič vždy vypněte a vytáhněte síťovou zástrčku ze zásuvky.

2. BEZPEČNOSTNÍ POKYNY

2.1 Instalace

- Odstraňte všechny obaly nebo přepravní šrouby.
- Přepravní šrouby uschovejte. Při opětovném stěhování spotřebiče je nutné zajistit buben.
- Při přemísťování spotřebiče buďte vždy opatrní, protože je těžký. Vždy noste ochranné rukavice.
- Poškozený spotřebič neinstalujte ani nepoužívejte.
- Řiďte se pokyny k instalaci dodanými spolu s tímto spotřebičem.
- Neinstalujte nebo nepoužívejte spotřebič tam, kde může teplota klesnout pod 0 °C nebo kde je vystaven povětrnostním podmínkám.
- Neinstalujte nebo nepoužívejte spotřebič tam, kde může teplota klesnout pod 5 °C nebo nad 35 °C.
- Ujistěte se, že podlaha, na které instalujete spotřebič, je plochá, stabilní, odolná proti teplu a čistá.
- Spotřebič neinstalujte tam, kde nelze dvířka spotřebiče plně otevřít.
- Spotřebič vždy přesunujte ve vzpřímené poloze.
- Zadní stěna spotřebiče musí být umístěna směrem ke zdi.
- Zkontrolujte, zda mezi spotřebičem a podlahou může proudit vzduch.

- Nastavte nožičky tak, aby mezi spotřebičem a kobercem byl požadovaný prostor.
- Když spotřebič umístíte na konečné místo, pomocí vodováhy zkontrolujte, zda je zcela vyrovnaná. Jestliže ne, seřídte nožičky podle potřeby.
- Abyste se ujistili o správném chodu kompresoru, po instalaci spotřebiče vyčkejte šest hodin před jeho použitím.

2.2 Připojení k elektrické síti



UPOZORNĚNÍ!

Hrozí nebezpečí požáru nebo úrazu elektrickým proudem.

- Spotřebič musí být uzemněn.
- Vždy používejte správně instalovanou síťovou zásuvku s ochranou proti úrazu elektrickým proudem.
- Nepoužívejte rozbočovací zástrčky ani prodlužovací kabely.
- Neodpoujte spotřebič ze zásuvky tahem za kabel. Vždy tahejte za zástrčku.
- Nedotýkejte se napájecího kabelu či síťové zástrčky mokřýma rukama.
- Pouze pro Velkou Británii a Irsko: Spotřebič je vybaven 13A síťovou zástrčkou. Je-li nutné vyměnit pojistku v síťové zástrčce, použijte 13A pojistku ASTA (BS 1362).
- Tento spotřebič je v souladu s směrnicemi EEC.

2.3 Vodovodní přípojka

- Dbejte na to, abyste hadice nepoškodili.
- Před připojením spotřebiče k novým hadicím nebo k hadicím, které nebyly dlouho používány, nechte vodu na několik minut odtéct, dokud nebude čistá.
- Při prvním použití spotřebiče se ujistěte, že nedochází k únikům vody.

2.4 Použití spotřebiče



UPOZORNĚNÍ!

Hrozí nebezpečí poranění, zásahu elektrickým proudem, požáru nebo poškození spotřebiče.

- Tento spotřebič používejte pouze v domácnosti.
- Neměňte technické parametry tohoto spotřebiče.
- Do spotřebiče, do jeho blízkosti nebo na spotřebič neumísťujte hořlavé předměty nebo předměty obsahující hořlavé látky.
- Při probíhajícím programu se nedotýkejte skla dvířek. Sklo může být horké.
- Nesušte poškozené kusy oblečení, které obsahují vycpávky nebo výplně.
- Pokud jste vyprali prádlo s pomocí odstraňovače skvrn, před spuštěním sušičky proveďte dodatečný cyklus máchání.
- Ujistěte se, že se v prádle nenachází žádné kovové předměty.
- Sušte pouze tkaniny vhodné pro sušení v bubnové sušičce. Dodržujte pokyny na etiketách oděvů.
- Plastové předměty nejsou žáruvzdorné.
 - Pokud používáte dávkovací kuličku pracího prostředku, před nastavením sušicího programu ji odstraňte.
 - Nepoužívejte dávkovací kuličku pracího prostředku, když nastavujete nepřetržitý program.



UPOZORNĚNÍ!

Hrozí nebezpečí poranění nebo poškození spotřebiče.

- Na otevřená dvířka si nesedejte, ani si na ně nestoupejte.
- Promočené oděvy ve spotřebiči nesušte.

2.5 Likvidace

- Odpojte spotřebič od elektrické sítě.
- Odřízněte a vyhodte síťový kabel.
- Odstraňte dveřní západku, abyste zabránili uvěznění dětí a domácích zvířat ve spotřebiči.

2.6 Kompresor



UPOZORNĚNÍ!

Hrozí nebezpečí poškození spotřebiče.

- Kompresor a přidružený systém je u praček se sušičkou naplněn

speciálním prostředkem bez fluorochlorovaných uhlovodíků. Systém musí zůstat těsný. Poškození systému může vést k úniku.

3. POPIS SPOTŘEBIČE

3.1 Přehled spotřebiče

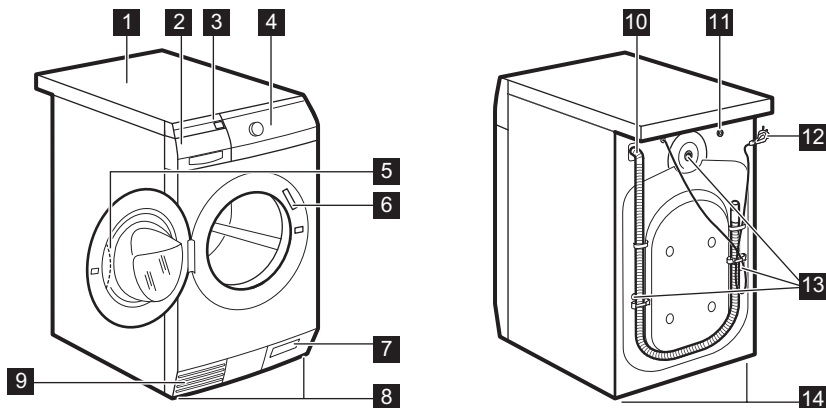

- 1 Horní deska
- 2 Dávkovač pracího prostředku
- 3 Vzduchové filtry
- 4 Ovládací panel
- 5 Držadlo dvířek
- 6 Typový štítek
- 7 Filtr vypouštěcího čerpadla
- 8 Nožičky pro vyrovnání spotřebiče
- 9 Otvory pro proudění vzduchu
- 10 Vypouštěcí hadice
- 11 Přívodní ventil vody
- 12 Napájecí kabel
- 13 Přepravní šrouby
- 14 Nožičky pro vyrovnání spotřebiče

3.2 Zapnutí dětské bezpečnostní pojistky

Zabráníte tak dětem či zvířatům, aby se zavřely v bubnu.

Otočte pojistku po směru hodinových ručiček, dokud není rýha vodorovně. Dvířka nelze zavřít.

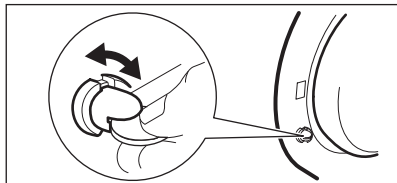

Dvířka zavřete tak, že pojistku otočíte proti směru hodinových ručiček, dokud není rýha vertikálně.

3.3 Příslušenství

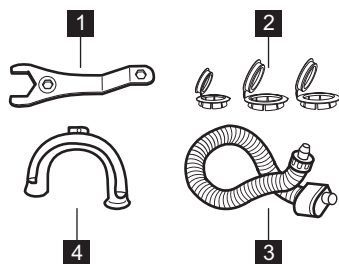

- 1 **Klíč**
K odstranění přepravních šroubů.
- 2 **Plastové krytky**
K uzavření otvorů na zadní straně skříně po odstranění přepravních šroubů.
- 3 **Napouštěcí hadice se systémem proti vyplavení**
K ochraně před možnými úniky vody
- 4 **Plastové koleno**
K zavěšení vypouštěcí hadice na okraj umyvadla.

4. OVLÁDACÍ PANEL

4.1 Popis ovládacího panelu

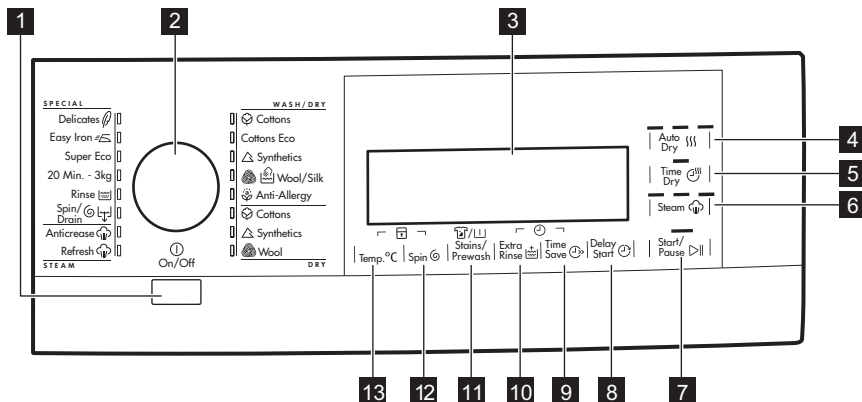

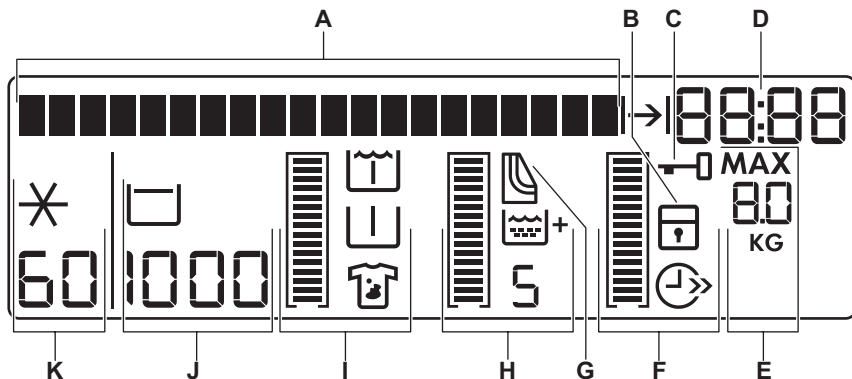

- | | |
|---|--|
| <p>1 Tlačítko Zap/Vyp (On/Off)</p> <p>2 Volič programů</p> <p>3 Displej</p> <p>4 Dotykové tlačítko automatického stupně sušení (Auto Dry)</p> <p>5 Dotykové tlačítko doby sušení (Time Dry)</p> <p>6 Dotykové tlačítko páry (Steam)</p> <p>7 Dotykové tlačítko Start/Pauza (Start/Pause)</p> <p>8 Dotykové tlačítko odloženého startu (Delay Start)</p> | <p>9 Dotykové tlačítko úspory času (Time Save)</p> <p>10 Dotykové tlačítko extra máchání (Extra Rinse)</p> <p>11 Dotykové tlačítko funkce (Stains/Prewash)</p> <p>12 Dotykové tlačítko snížení rychlosti odstředování (Spin)</p> <p>13 Dotykové tlačítko teploty (Temp. °C)</p> |
|---|--|

4.2 Displej



Na displeji se zobrazuje:

A	<p>Textový řádek:</p> <ul style="list-style-type: none"> • Zobrazuje pokyny k používání spotřebiče. • Zobrazuje stav a fázi programu. • Zobrazuje výstražné zprávy. Řiďte se pokyny v „Odstraňování závad“.
Tyto symboly se na displeji zobrazí, když je nastavena příslušná fáze nebo funkce.	
B	 Dětská bezpečnostní pojistka
C	<p>Zablokování dvířek</p> <p>Když se zobrazí tento symbol, nelze dvířka spotřebiče otevřít. Dvířka můžete otevřít až poté, co se symbol přestane zobrazovat. Pokud byl program dokončen, ale symbol se nadále zobrazuje:</p> <ul style="list-style-type: none"> • Je zapnutá funkce „Zastavení máchání“. • V bubnu je voda.
Oblast číslic	
<p>Denní čas</p> <p>Při zapnutí spotřebiče se na displeji na několik sekund zobrazí denní čas. Postup seřízení času naleznete v kapitole „Nastavení hodin“.</p>	
<p>Délka programu</p> <p>Po nastavení programu se na několik sekund zobrazí délka programu a poté se zobrazí čas konce programu.</p>	
D	 Ukazatel délky programu Tento ukazatel se zobrazí, když číslice udávají délku programu.
Čas konce programu	
	 Ukazatel konce programu Tento ukazatel se zobrazí, když číslice udávají čas konce programu.
<p>Délka prodlevy</p> <p>Při nastavování odloženého startu se čas konce programu začne zvyšovat po 30 minutách až do 10 hodin a po jedné hodině až do 20 hodin.</p>	
<p>Konec programu</p> <p>Na displeji se zobrazí nula.</p>	

Tato část se zobrazí pouze když jsou dvířka otevřená - viz kapitola „Zapnutí spotřebiče a nastavení programu“.

E	MAX	
		Maximální povolená náplň prádla pro nastavený program (v kg).
	KG	

Stavové čárky

K nastavení funkce:

Ukazatel funkce se zobrazí při nastavení této funkce.



Prázdné stavové čárky se zobrazí pouze když je příslušná funkce u zvoleného programu dostupná.
Pokud se stavové čárky nezobrazí, znamená to, že funkce není dostupná.

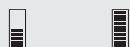

Stavové čárky se plní dle nastavených funkcí.



V případě špatné volby se na textovém řádku zobrazí, že daná volba není možná.



Úspora času
Tento symbol se rozsvítí, když nastavíte jednu z délek programu.

F



Zkrácená doba



Extra krátký

G



Ukazatel vzduchových filtrů



Extra máchání

H



Hodnota zobrazuje celkový počet máchání.



Stavové čárky se plní podle počtu máchání.

I



Ukazatel skvrn





Ukazatel předpírky





Ukazatel namáčení



Stavové čárky se plní dle nastavených funkcí.





	Rychlost odstředování nastaveného programu
J 	Ukazatel bez odstředění ¹⁾
	Ukazatel zastavení máchání







¹⁾ Dostupné pouze u programu ODSTŘEDIT/VYPUSTIT.



K 	Výchozí teplota nastaveného programu
	Studená voda

5. PROGRAMY

5.1 Tabulka programů

Program Teplotní rozsah	Maximální množství prádla Maximální rychlost odstředování	Popis programu (Druh náplně a stupeň znečištění)
Prací/Sušicí programy¹⁾		
 Cottons 95 °C - studená	9 kg 1600 ot/min	Bílá a barevná bavlna. Normálně a lehce znečištěné.
 Cottons Eco ²⁾ 60 °C - 40 °C	9 kg 1600 ot/min	Bílá a stálobarevná bavlna. Normálně znečištěné. Spotřeba energie se sníží a délka pracího programu se prodlouží.
 Synthetics 60 °C - studená	4 kg 1200 ot/min	Prádlo ze syntetických nebo směsových tkanin. Normálně znečištěné.
 Wool/Silk 40 °C - studená	1,5 kg 1200 ot/min	Vlna vhodná k praní v pračce, ručně prané vlněné a jemné prádlo označené symbolem ručního praní. ³⁾
 Anti-Allergy 60 °C	9 kg 1600 ot/min	Bílé bavlněné prádlo. Tento program odstraní mikroorganismy pomocí praní při teplotě 60 °C a přidáním jednoho máchání. Tímto způsobem je praní daleko účinnější.
Sušicí programy		

Program Teplotní rozsah	Maximální množství prádla Maximální rychlost odstředování	Popis programu (Druh náplně a stupeň znečištění)
 Cottons	6 kg	Sušicí program pro bavlněné prádlo .
 Synthetics	4 kg	Sušicí program pro syntetické prádlo .
 Wool	1 kg	Sušicí program pro vlněné prádlo .
Prací programy		
 Delicates 40 °C - studená	4 kg 1200 ot/min	Prádlo ze jemných tkanin jako akryl, viskóza, polyester. Normálně znečištěné.
 Easy Iron 60 °C - studená	4 kg 800 ot/min	Syntetické prádlo k šetrnému praní. Normálně a lehce znečištěné. ⁴⁾
Super Eco Studená	3 kg 1200 ot/min	Směsové tkaniny (bavlněné a syntetické prádlo). ⁵⁾
20 Min.-3kg 40 °C - 30 °C	3 kg 1200 ot/min	Lehce zašpiněné bavlněné a syntetické prádlo, které bylo nošeno pouze jednou.
 Rinse 0 °C	9 kg 1600 ot/min	Máchání a odstředění prádla. Všechny tkaniny.
 Spin/Drain ⁶⁾ 0 °C	9 kg 1600 ot/min	Odstředění prádla a vypuštění vody z bubny. Všechny tkaniny.

Program Teplotní rozsah	Maximální množství prá- dla Maximální ry- chlost odstředování	Popis programu (Druh náplně a stupeň znečištění)
Parní programy⁷⁾		
Parní program lze použít u usušeného, vypraného nebo pouze jedinkrát nošeného prádla. Pomocí těchto programů můžete snížit zmačkání prádla, odstranit nepříjemné pachy a získat měkké prádlo.		
Nepoužívejte žádný prací prostředek. V případě potřeby odstraňte skvrny praním nebo pomocí odstraňovače skvrn.		
Napařovací programy neprovádí žádné hygienické cykly.		
Parní program nepoužívejte u těchto typů prádla:		
<ul style="list-style-type: none"> • oděvy, u kterých není na štítku specifikováno, že jsou vhodné pro sušení v bubnové sušičce. • veškeré oděvy s plastovými, kovovými či dřevěnými doplňky apod. 		
 Anticrease 40 °C	až do 1,5 kg	Parní program pro bavlněné a syntetické prádlo . Tento program pomáhá odstranit pomačkání prádla.
 Refresh 40 °C	až do 1,5 kg	Parní program pro bavlněné a syntetické prádlo . Tento cyklus odstraní z prádla nepříjemné pachy. ⁸⁾

1) Když nastavíte prací/sušicí program, na displeji se zobrazí upozornění, že není nastaven sušicí cyklus. Chcete-li prádlo usušit, nastavte automatické nebo časované sušení.

2) Prací program Cottons Eco při 60 °C s náplní 9 kg a sušicí program Cottons jsou výchozími programy pro údaje na energetickém štítku podle směrnice EHS 92/75.

3) Během tohoto cyklu se buben otáčí pomalu a praní je tak k prádлу šetrné. Může se zdát, že buben se neotáčí nebo že se neotáčí správně. Jedná se však o běžný jev.

4) Aby se zabránilo pomačkání prádla, teplota vody v tomto cyklu je regulována a fáze praní a odstředění je mírná. Spotřebič provede několik předávných máchání. Tento program nelze kombinovat se sušením.

5) Tento program je určen pro každodenní používání a dosáhnete s ním dobrých výsledků praní při nejvyšší spotřebě energie a vody.

6) Nastavte rychlost odstředování. Ujistěte se, že je vhodná pro daný typ prádla. Pokud nastavíte funkci Bez odstředění, je dostupná pouze vypouštěcí fáze.

7) Pokud nastavíte parní program u usušeného prádla, prádlo může být na konci cyklu vlhké. Doporučuje se proto nechat prádlo 10 minut doschnout na čerstvém vzduchu. Po dokončení programu prádlo co nejdříve vyndejte z bubnu. Po parním cyklu lze prádlo vyžehlit, a to daleko snadněji!

8) Napařování neodstraní zvířecí pachy.

Kombinace programů a funkcí

Program	Spin	--- □	Před- pírka	Skvrn y	Na- máče- ní	Extra Rinse 1)	Time Sav e2)	Delay Start
Cottons	■	■	■	■	■	■	■	■
Cottons Eco	■	■	■	■		■	■ 3)	■
Synthetics	■	■	■	■	■	■	■	■
 Wool/Silk	■	■						■
Anti-Allergy	■	■	■	■		■		■
Delicates	■	■	■	■		■	■	■
Easy Iron	■	■	■	■	■	■	■	■
Super Eco	■	■				■		■
20 Min.-3kg	■							■
Rinse	■	■				■		■
Spin/Drain	■	■						■

1) Je-li zapnutá funkce Trvalé extra máchání, spotřebič přidá několik dalších máchání. Pokud v programu Máchání nastavíte nízkou rychlost odstřeďování, spotřebič provede šetrné máchání a krátké odstředění.

2) Pokud nastavíte kratší délku programu, doporučujeme snížit množství prádla. Spotřebič lze plně naložit, zhorší se tím však výsledky praní.

3) U tohoto programu lze nastavit pouze délku Extra krátký.

5.2 Programy pro automatické sušení

Stupeň suchosti	Druh tkaniny	Náplň
Extra suché Pro savé materiály jako ručníky	Bavlna a len (koupací pláště, osušky, atd.)	až do 6 kg
K uložení¹⁾ Pro prádlo k uložení	Bavlna a len (koupací pláště, osušky, atd.)	až do 6 kg
	Syntetické a směšové tkani- ny (svetry, blůzy, spodní prádlo, ložní prádlo)	až do 4 kg
K žehlení Vhodné pro žehlení	Bavlna a len (prostěradla, ubrusy, košile, atd.)	až do 6 kg

1) **Poznámky pro zkušební** Testování podle normy EN 50229:2007-07 musí být provedeno nastavením programu AUTOMATICKÉ SUŠENÍ K ULOŽENÍ pro Bavlnu s náplní o složení v souladu se směrnici EN61121. Po každém cyklu vyčistíte vzduchové filtry.

5.3 Programy pro časované sušení

Stupeň suchosti	Druh tkaniny	Náplň (kg)	Rychlost odstředivování (ot/min)	Doporučená délka chodu (min)
Extra suché Pro savé materiály jako ručníky	Bavlna a len (koupací pláště, osušky, atd.)	6	1 600	240 - 250
		3	1 600	120 - 140
		1	1 600	50 - 60
K uložení Pro prádlo k uložení	Bavlna a len (koupací pláště, osušky, atd.)	6	1 600	230 - 240
		3	1 600	110 - 130
		1	1 600	40 - 50
K uložení Pro prádlo k uložení	Syntetické a směšové tkaniny (svetry, blůzy, spodní prádlo, ložní prádlo)	4	1 200	180 - 190
		2	1 200	80 - 90
K žehlení Vhodné pro žehlení	Bavlna a len (prostěradla, ubrusy, košile, atd.)	6	1 600	210 - 220
		3	1 600	90 - 100
		1	1 600	30 - 40
Sušení vlny	Vlna (vlněné svetry)	1	1 200	80 - 100

5.4 Certifikát společnosti Woolmark



- Prací cyklus pro vlnu u této pračky schválila společnost Woolmark pro praní vlněných oděvů určených pro ruční praní za podmínky, že tyto oděvy se budou sušit podle pokynů

výrobce této pračky. Pokyny k sušení a další péči o prádlo naleznete na etiketě oděvů. 1230

- Sušicí cyklus pro vlnu u této pračky schválila společnost Woolmark pro sušení vlněných oděvů určených pro ruční praní za podmínky, že tyto oděvy se budou sušit podle pokynů výrobce této pračky. Pokyny k další péči o prádlo naleznete na etiketě oděvů. 1399

Ve Velké Británii, Irsku, Hong Kongu a Indii představuje symbol Woolmark certifikační ochrannou známku.

6. ÚDAJE O SPOTŘEBĚ



Údaje v této tabulce jsou přibližné. Údaje se mohou měnit vlivem různých příčin: množství a typ prádla, teplota vody a prostředí.



Na začátku programu se na displeji zobrazí délka programu pro maximální náplň. Během fáze praní se délka programu vypočítává automaticky a lze ji výrazně zkrátit, je-li množství prádla nižší než je maximální náplň (např. při programu Bavlna 60 °C a maximální náplni 9 kg délka programu přesahuje 2 hodiny; při reálné náplni 1 kg délka programu nedosáhne 1 hodiny). Když spotřebič vypočítává reálnou délku programu, na displeji bliká tečka.

Programy	Náplň (kg)	Spotřeba energie (kWh)	Spotřeba vody (litry)	Přibližná délka programu (minuty)
Bavlna 60 °C	9	1.68	71	180
Úsporný program pro bavlnu 60 °C ¹⁾	9	1.094	69	238
Bavlna 40 °C	9	1.05	71	175
Syntetika 40 °C	4	0.88	60	142
Jemné 40 °C	4	0.70	63	91
Vlna / Ruční praní 30 °C	1,5	0.35	59	58

¹⁾ „Úsporný program pro bavlnu“ při 60 °C s náplní 9 kg je referenční program pro údaje energetického štítku podle směrnice EHS 92/75.

7. NASTAVENÍ

7.1 Zvuková signalizace

Zvukovou signalizaci uslyšíte, když:

- Zapnete spotřebič.
- Vypnete spotřebič.
- Stisknete tlačítka.
- Dokončí se program.
- Vyskytla se závada či porucha na spotřebiči.

K **vypnutí či zapnutí** zvukové signalizace stiskněte současně Stains/ Prewash a Extra Rinse na dobu šesti sekund.



Když zvukovou signalizaci vypnete, bude nadále fungovat jen při stisknutí tlačítek a v případě výskytu poruchy.

7.2 Funkce dětské pojistky

Díky této funkci můžete zabránit dětem, aby si hrály s ovládacím panelem.

- Funkci **zapnete či vypnete** současným stisknutím Temp. °C a Spin, dokud se kontrolka  **nerozsvítí nebo nezhasne**. Tuto funkci lze zapnout:

- Po stisknutí Start/Pause: jsou všechna tlačítka a voliče programů vypnutá.
- Před stisknutím Start/Pause: spotřebič nelze spustit.

7.3 Trvalé extra máchání

Pomocí této funkce lze nechat funkci extra máchání při volbě nového programu trvale zapnutou.

- Funkci **zapnete či vypnete** současným stisknutím Time Save a Delay Start, dokud se kontrolka  **nerozsvítí nebo nezhasne**.

8. FUNKCE

8.1 Dotyková obrazovka



Dbejte na to, aby dotyková obrazovka a dotyková tlačítka byly vždy čisté a suché.

8.2 On/Off

Stisknutím tohoto tlačítka zapnete nebo vypnete spotřebič. Když zapnete spotřebič, zazní zvukový signál.

Funkce Automatický pohotovostní režim spotřebič automaticky vypne za účelem snížení spotřeby energie, když:

- Spotřebič nepoužíváte po dobu pěti minut před tím, než stisknete tlačítko Start/Pause.
Jsou zrušena všechna nastavení. Stisknutím tlačítka On/Off opětovně zapnete spotřebič.
Znovu nastavíte prací program a všechny možné funkce.
- Po pěti minutách od konce pracího programu
Viz část „Na konci programu“

8.3 Volič programů

Otočením tohoto voliče nastavíte program. Rozsvítí se příslušná kontrolka programu.

8.4 Auto Dry

Stisknutím tohoto tlačítka nastavíte jeden ze tří automatických stupňů sušení navrhovaných spotřebičem. Na ovládacím panelu se rozsvítí příslušné kontrolky.

Textový řádek na displeji zobrazí nastavený stupeň suchosti:

- Stupeň **Sušení k žehlení** - jedna kontrolka svítí: prádlo k žehlení
- Stupeň **Sušení k uložení** - dvě kontrolky svítí: prádlo k uložení
- Stupeň **Extra sušení** - tři kontrolky svítí: prádlo k úplnému usušení



Některé automatické stupně nelze nastavit pro každý typ tkaniny.

8.5 Time Dry

Stisknutím tohoto tlačítka nastavíte dobu, která vyhovuje sušeným tkaninám. Textový řádek na displeji zobrazí nastavenou hodnotu.

S každým stisknutím tohoto tlačítka se doba prodlouží o pět minut.



U některých druhů tkanin nelze nastavit všechny hodnoty času.

8.6 Steam

Stisknutím tohoto tlačítka nastavte stupeň páry. Tento krok je dostupný pouze u programů obsahujících funkci páry. Délka trvání fáze páry se mění podle vašeho výběru.

8.7 Start/Pause

Stisknutím tlačítka Start/Pause spustíte nebo přerušíte program.

8.8 Delay Start

Stisknutím tlačítka Delay Start odložíte spuštění programu o 30 minut až 20 hodin.

8.9 Time Save

Stisknutím tlačítka Time Save zkrátíte délku programu.

Můžete zvolit:

- **ZKRÁCENÁ DOBA**: k vyprání běžně znečištěného prádla.
- **EXTRA RYCHLÝ**: k rychlému vyprání málo znečištěného prádla.



Některé programy lze použít pouze s jednou z těchto funkcí.





8.10 Extra Rinse

Stisknutím tohoto tlačítka přidáte k programu fázi máchání.

Tato funkce se používá pro osoby alergické na prací prostředky a v oblastech s měkkou vodou.

8.11 Stains/Prewash

Stisknutím tohoto tlačítka nastavíte jednu z následujících funkcí:

-  **Předpírka**
Tuto funkci použijte u silně zašpiněných oděvů. Spotřebič přidá k hlavnímu praní ještě fázi předpírky. Délka programu se zvýší.
-  **Namáčení**
Tuto funkci použijte u silně zašpiněných oděvů. Spotřebič nechá před praním prádlo namáčet přibližně půl hodiny při teplotě 30 °C.
-  **Skvrny**
Tuto funkci použijte u prádla s odolnými skvrnami. Při nastavení této funkce vložte odstraňovač skvrn do komory .

 Dojde k prodloužení délky programu. Tato funkce není k dispozici u programů s teplotou nižší než 40 °C.

8.12 Spin

Stisknutím tlačítka Spin způsobíte:

- Snížení maximální rychlosti fáze odstředování příslušného programu.



Na displeji se zobrazí pouze rychlosti odstředování dostupné se zvoleným programem.

- Vypnutí fáze odstředování (funkce „Bez odstředování“).
- Zapněte funkci **Zastavení máchání**. Nastavením této funkce zabráníte zmačkání tkanin. Spotřebič po dokončení programu nevyпустí vodu.

8.13 Temp.°C

Stisknutím tohoto tlačítka změňte výchozí teplotu.

Symboly – – a  = studená voda

9. PŘED PRVNÍM POUŽITÍM

1. Vložte menší množství pracího prostředku do komory pro fázi praní.
2. Nastavte a spusťte program pro bavlnu na nejvyšší teplotu bez prádla.

Tímto postupem odstraníte všechny možné nečistoty z bubny a vany spotřebiče.

9.1 Nastavení hodin

Po nastavení jazyku vás zpráva na displeji vyzve k nastavení hodin. Číslice hodin blikají.

1. Otočte voličem programů a nastavte hodiny.
2. Stisknutím tlačítka Start/Pause potvrďte výběr.
Číslice minut blikají.
3. Otočte voličem programů a nastavte minuty.
4. Stisknutím tlačítka Start/Pause potvrďte výběr.

9.2 Změna času po prvním zapnutí

1. Po dobu několika sekund současně stiskněte tlačítka Extra Rinse a Time Save.
Číslice hodin blikají.
2. Otočte voličem programů a nastavte hodiny.
3. Stisknutím tlačítka Start/Pause potvrďte výběr.
Číslice minut blikají.
4. Otočte voličem programů a nastavte minuty.
5. Stisknutím tlačítka Start/Pause potvrďte výběr.

9.3 Nastavení jazyka

Po prvním zapnutí spotřebiče se na displeji zobrazí výchozí jazyk a výzva k jeho potvrzení nebo změně:

1. Otočením voliče programů nastavte požadovaný jazyk.
2. Jakmile se na displeji zobrazí požadovaný jazyk, potvrďte jeho výběr stisknutím tlačítka Start/Pause.

9.4 Změna jazyka po prvním zapnutí

1. Po dobu několika sekund současně stiskněte tlačítka Spin a Stains/Prewash.
2. Jakmile se na displeji zobrazí nastavený jazyk, nastavte otáčením voliče programů nový jazyk.
3. Stisknutím tlačítka Start/Pause potvrďte výběr.

10. DENNÍ POUŽÍVÁNÍ - POUZE PRANÍ

10.1 Před zapnutím spotřebiče

1. Otevřete vodovodní kohoutek.
2. Zasuňte zástrčku do zásuvky.

10.2 Zapnutí spotřebiče a nastavení programu

1. Stisknutím tlačítka On/Off zapnete spotřebič.
2. Otočte voličem programů na požadovaný program nebo stiskněte jednoho z tlačítek Memory a nastavte program uložený v paměti.

Rozsvítí se kontrolka programu.

Kontrolka tlačítka Start/Pause bliká červeně.

Displej zobrazuje výchozí teplotu, rychlost odstředování a prázdné stavové čárky dostupných funkcí.

3. V případě potřeby stiskněte tlačítka Temp. °C a Spin a změňte teplotu vody a rychlost odstředování.
4. V případě potřeby stiskněte příslušná tlačítka a přidejte nějaké funkce nebo nastavte odložený start.

Na displeji se zobrazí symbol nastavené funkce a číslice udávající čas odloženého startu.

10.3 Vkládání prádla

1. Otevřete dvířka spotřebiče
2. Vložte prádlo do bubnu kus po kuse.
3. Prádlo před vložením do spotřebiče protřepte.

Ujistěte se, že do bubnu nevkládáte příliš mnoho prádla.

4. Zavřete dvířka.

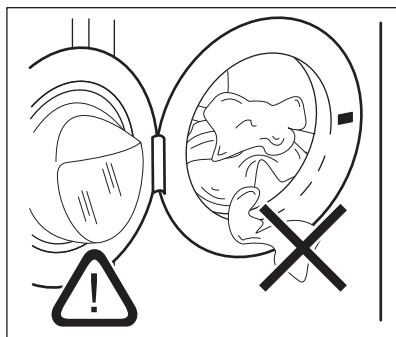



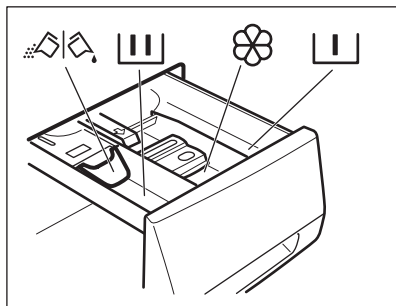

POZOR!

Ujistěte se, že mezi těsněním a dvířky nezůstane žádné prádlo. Hrozí nebezpečí úniku vody nebo poškození prádla.

10.4 Plnění pracího prostředku a přísad



-  Komora pro fázi předpirky, pro program namáčení nebo pro odstraňovač skvrn.
-  Komora pro fázi praní.
-  Komora na tekuté přísady (aviváž, škrob).
- MAX** Značka maximálního množství pro tekuté přísady.

 Klapka pro práškový nebo tekutý prací prostředek.

 Vždy dodržujte pokyny uvedené na balení pracích prostředků.

10.5 Tekutý nebo práškový prací prostředek

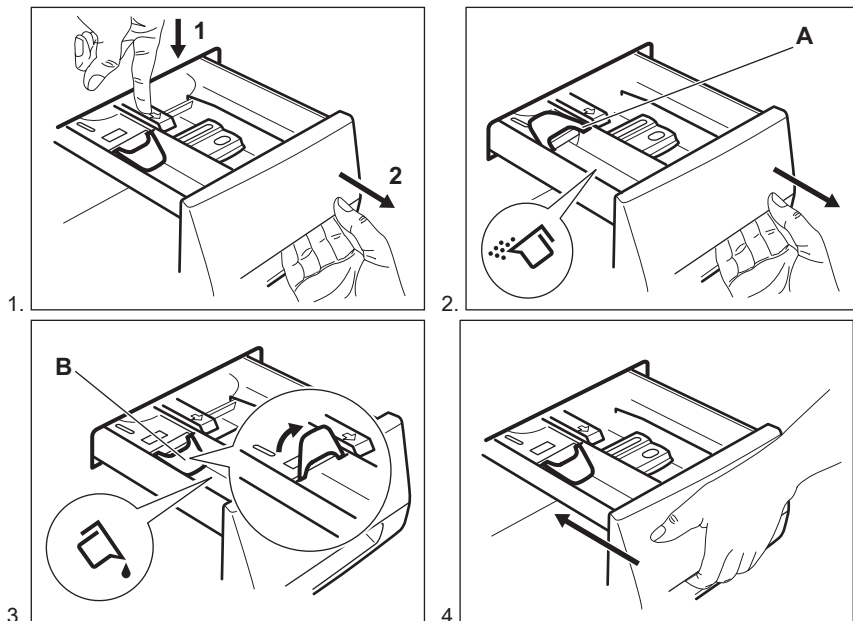



- Poloha **A** pro práškový prací prostředek (tovární nastavení).
- Poloha **B** pro tekutý prací prostředek.

-  **Při použití tekutého pracího prostředku:**
- Nepoužívejte gelové nebo husté tekuté prací prostředky.
 - Nepoužívejte více tekutiny než je maximální hladina.
 - Nenastavujte fázi předpirky.
 - Nenastavujte odložený start.

10.6 Spuštění programu bez odloženého startu

Program spustíte stisknutím tlačítka Start/Pause. Příslušná kontrolka přestane blikat a zůstane svítit červeně.

Program se spustí a dvířka se zablokují. Na displeji se zobrazí ukazatel .

 Vypouštěcí čerpadlo může při napouštění spotřebiče vodou chvíli pracovat.

10.7 Chování spotřebiče



Po přibližně 15 minutách od spuštění programu:

- Spotřebič automaticky přizpůsobí délku cyklu prádla, které jste vložili do bubnu, abyste dosáhli dokonalých výsledků praní při minimálním potřebném času.
- Na displeji se zobrazí nový časový údaj.

10.8 Spuštění programu s odloženým startem

1. Opakovaným stiskem tlačítka Delay Start nastavte požadovaný odložený start.

Na displeji se zobrazí předpokládaný konec programu.

2. Stiskněte tlačítko Start/Pause. Spotřebič spustí odpočet do odloženého startu.

Po dokončení odpočtu se automaticky spustí zvolený program.



Před tím, než spustíte spotřebič, stisknutím tlačítka Start/Pause můžete nastavený odložený start zrušit nebo změnit.

10.9 Zrušení odloženého startu

1. Stiskněte tlačítko Start/Pause. Příslušná kontrolka začne blikat.
2. Opakovaně stiskněte tlačítko Delay Start, dokud se na displeji nezobrazí žádný odložený start.
3. Stiskněte tlačítko Start/Pause. Program se spustí.

10.10 Přerušování programu a změna funkcí

Před vlastním spuštěním můžete měnit jen některé funkce:

1. Stiskněte tlačítko Start/Pause. Příslušná kontrolka začne blikat.
2. Změňte funkci.
3. Znovu stiskněte tlačítko Start/Pause. Prací program bude pokračovat.

10.11 Zrušení programu

1. Stisknutím tlačítka On/Off zrušíte program a vypnete spotřebič.
2. Opětovným stisknutím tlačítka On/Off zapnete spotřebič.

Nyní můžete zadat nový prací program.



Před spuštěním nového programu spotřebič vypustí vodu. Ujistěte se, že v komoře je stále prací prostředek. Pokud tomu tak není, prací prostředek doplňte.

10.12 Otevření dvířek



UPOZORNĚNÍ!

Pokud je teplota a hladina vody v bubnu příliš vysoká a buben se stále otáčí, **nelze** dvířka otevřít.

Zatímco probíhá program nebo odpočet odloženého startu, dvířka spotřebiče jsou zablokována.

Otevření dvířek spotřebiče:

1. Stiskněte tlačítko Start/Pause. Symbol zámku dvířek se na displeji přestane zobrazovat.
2. Otevřete dvířka spotřebiče.
3. Zavřete dvířka spotřebiče a stiskněte tlačítko Start/Pause.

Program nebo odpočet odloženého startu bude pokračovat.

10.13 Konec programu

Po dokončení programu se spotřebič automaticky zastaví. Zazní zvukový signál (pokud je zapnutý).

Na displeji se rozsvítí  a zobrazí se zpráva oznamující, že program je dokončen.

Zhasne kontrolka tlačítka Start/Pause.

1. Stisknutím tlačítka On/Off vypnete spotřebič.

Po pěti minutách od konce programu funkce úspory energie spotřebič automaticky vypne.

- i** Při opětovném zapnutí spotřebiče se na displeji zobrazí konec posledně nastaveného programu. Otočením voliče programu nastavte nový cyklus.
2. Vyjměte prádlo ze spotřebiče.
 3. Zkontrolujte, zda je buben prázdný.
 4. Nechte dvířka a vzduchový filtr otevřené, abyste zabránili vzniku plísni a nepříjemných pachů.
 5. Zavřete vodovodní kohoutek.

10.14 Vypouštění vody po dokončení programu

Prací program je dokončen, ale v bubnu není voda:

- Buben se otáčí pravidelně, aby se zabránilo zmačkání prádla.
 - Dvířka zůstanou zablokována.
 - Před otevřením dvířek je nutné vypustit vodu:
1. V případě potřeby snižte rychlost odstředování.
 2. Stiskněte tlačítko Start/Pause. Spotřebič vypustí vodu a odstředí prádlo.
 3. Po dokončení programu a zhasnutí kontrolky zámku dvířek můžete dvířka otevřít.
 4. Stisknutím On/Off na několik sekund vypnete spotřebič.

- i** Spotřebič automaticky vypustí vodu a odstředí prádlo po přibližně 18 hodinách.

10.15 Funkce Automatický pohotovostní režim

Funkce Automatický pohotovostní režim spotřebič automaticky vypne za účelem snížení spotřeby energie, když:

- Spotřebič nepoužíváte po dobu pěti minut před tím, než stisknete tlačítko Start/Pause. Stisknutím tlačítka On/Off opětovně zapnete spotřebič.
- Po pěti minutách od konce pracího programu Stisknutím tlačítka On/Off opětovně zapnete spotřebič. Na displeji se zobrazí délka posledního zvoleného programu. Otočením voliče programu nastavte nový cyklus.

11. DENNÍ POUŽÍVÁNÍ – SUŠENÍ

- !** **UPOZORNĚNÍ!**
Viz kapitoly o bezpečnosti.

11.1 Příprava na sušení

- !** **UPOZORNĚNÍ!**
Otevřete vodovodní kohoutek. Vložte vypouštěcí hadici do dřezu nebo ji připojte k vypouštěcímu potrubí.

1. Stisknutím tlačítka On/Off na několik sekund zapnete spotřebič.
2. Postupně naplňte prádlo.
3. Otočte voličem programů na sušicí program vhodný k sušení daného prádla.

Textový řádek na displeji zobrazuje vámi zvolený program.

- i** Při sušení velkého množství prádla zajistíte dobré výsledky sušení tak, že prádlo nebude zamotané a bude rovnoměrně rozložené v bubnu.

- i** Na začátku sušicího programu (3 – 5 min) může být zvuk poněkud hlasitější. Jedná se o spuštění kompresoru, které je běžné u spotřebičů s kompresorem, jak jsou chladničky, mrazničky, apod.

11.2 Automatické sušení

- Opakovaným stisknutím tlačítka Auto Dry nastavte požadovaný stupeň suchosti. Rozsvítí se příslušné kontrolky na ovládacím panelu:
 - Stupeň **SUŠENÍ K ZEHLENÍ** - jedna kontrolka svítí: pro bavlněné prádlo
 - Stupeň **SUŠENÍ K ULOŽENÍ** - dvě kontrolky svítí: pro bavlněné a syntetické prádlo
 - Stupeň **EXTRA SUŠENÍ** - tři kontrolky svítí: kontrolka pro bavlněné prádlo



Některé stupně suchosti nelze nastavit u všech druhů prádla.

Na displeji se zobrazí nastavený sušicí program a čas jeho konce.

- Program spustíte stisknutím tlačítka Start/Pause.

Textový řádek informuje o probíhajícím sušení ve spotřebiči.

Na displeji se zobrazuje ukazatel zámku dvířek , ukazatel probíhajícího programu , který se střídá s časem do konce programu.

Displej pravidelně každou minutu aktualizuje délku sušicího programu.

11.3 Časované sušení

- Opakovaně stisknete tlačítko Time Dry a nastavte hodnotu času (viz tabulka „Sušicí program“).

Na displeji se zobrazí 15 minut u programů pro bavlnu a syntetiku, zatímco u programu pro vlnu začne od 13 minut.

S každým stisknutím tohoto tlačítka se doba prodlouží o pět minut. Na displeji se zobrazí nastavený čas.

- Stiskněte Start/Pause ke spuštění programu. Textový řádek informuje o probíhajícím sušení ve spotřebiči.

Na displeji se zobrazí symboly zámku dvířek a probíhajícího programu .

Na displeji se střídatě zobrazuje délka sušicího programu a čas do konce programu.

Displej pravidelně aktualizuje hodnoty sušicího programu.



Pokud není prádlo dostatečně suché, nastavte opět krátkou dobu sušení.

11.4 Na konci sušicího programu

- Spotřebič se automaticky zastaví.
- Zazní zvuková signalizace (pokud je zapnutá).
- Na displeji se zobrazí . Textový řádek informuje o dokončení programu.
- Zhasne kontrolka tlačítka Start/Pause.
- Symbol zámku dvířek se přestane zobrazovat.
- Stisknutím tlačítka On/Off na několik sekund vypnete spotřebič.



Po několika minutách od konce programu funkce úspory energie spotřebič automaticky vypne.

- Vyjměte prádlo ze spotřebiče. Zkontrolujte, zda je buben prázdný.
- Zavřete vodovodní kohoutek.

12. DENNÍ POUŽÍVÁNÍ - PRANÍ A SUŠENÍ



UPOZORNĚNÍ!

Viz kapitoly o bezpečnosti.

12.1 Program NON-STOP

Prádlo můžete vyprat a usušit nastavením „non-stop programu“. Postupujte následovně:

1. Stisknutím tlačítka On/Off na několik sekund zapnete spotřebič.
2. Postupně naplňte prádlo.
3. Do příslušných komor nadávkujte prací prostředek a přísady.
4. Pootočte voličem programů na prací program. Na displeji se zobrazí výchozí teplota a odstředování. V případě potřeby je změňte dle vašeho prádla.
5. Zvolte dostupné funkce.

12.2 Praní a sušení na automatické stupně

1. Opakovaně stiskněte tlačítko Auto Dry, dokud se na displeji nezobrazí požadovaný stupeň suchosti. Rozsvítí se příslušné kontrolky nad tlačítkem:
 - a. Stupeň **SUŠENÍ K ŽEHLENÍ**: jedna kontrolka svítí - pro bavlněné prádlo;
 - b. Stupeň **SUŠENÍ K ULOŽENÍ**: dvě kontrolky svítí - pro bavlněné a syntetické prádlo;
 - c. Stupeň **EXTRA SUŠENÍ**: tři kontrolky svítí - pro bavlněné prádlo.

Na displeji se zobrazuje, že je spotřebič připraven ke spuštění.

Hodnota času na displeji představuje délku pracího a sušicího programu vypočítanou na základě výchozí velikosti náplně.



Aby bylo dosaženo dobrých výsledků sušení, spotřebič vám neumožní nastavit příliš nízkou rychlost odstředování praného a sušeného prádla.

2. Program spustíte stisknutím tlačítka Start/Pause.

Na displeji se zobrazuje ukazatel zámku dvířek , ukazatel probíhajícího

programu , který se střídá s dobou sušení a časem do konce programu.

Textový řádek informuje o tom, že spotřebič pracuje.

Na displeji se pravidelně zobrazuje nová hodnota času.

12.3 Na konci programu

Spotřebič se automaticky zastaví. Zazní zvuková signalizace (pokud je zapnutá).

Více informací viz část „Na konci sušicího programu“ v předchozí kapitole.

12.4 Vlákna v tkaninách

Během prací nebo sušicí fáze mohou určité typy tkanin (utěrky, vlněné prádlo či svetry) pouštět vlákna.

Uvolněná vlákna se mohou během dalšího programu přichytit na tkaniny.

Toto riziko se zvyšuje u technických tkanin.

Abyste zabránili uvolňování vláken vašeho prádla, doporučujeme následující:

- Neperte tmavé tkaniny poté, co jste vyprali a usušili světlé barevné prádlo (nové utěrky, vlněné prádlo a svetry), a opačně.
- Pokud tyto druhy tkanin perete poprvé, sušte je na vzduchu.
- Čištění vypouštěcího filtru.
- Po sušicí fázi prázdný buben, těsnění a dvířka vyčistěte pomocí vlhkého hadru.

K odstranění vláken uvnitř bubny nastavte speciální program:

- Vyprázdňte buben.
- Vyčistěte buben, těsnění a dvířka důkladně pomocí vlhkého hadru.
- Nastavte program máchání.
- Zapněte čisticí funkci současným stisknutím Spin a Extra Rinse, dokud se na displeji nezobrazí **CLE**.
- Stiskněte Start/Pause ke spuštění programu.

13. TIPY A RADY



UPOZORNĚNÍ!

Viz kapitoly o bezpečnosti.

13.1 Vkládání náplně prádla

- Prádlo rozdělte na: bílé, barevné, syntetické, jemné a vlněné.
- Řiďte se pokyny na etiketách praného prádla.
- Neperte současně bílé a barevné prádlo.
- Některé barevné oblečení může během prvního praní pouštět barvu. Doporučujeme proto, abyste jej při prvním praní prali odděleně.
- Zapněte knoflíky polštářů, zatáhněte zipy, zapněte háčky a patenty. Svažte pásky.
- Vyprázdněte kapsy a jednotlivé kusy prádla rozložte.
- Vícevrstvé tkaniny, vlněné prádlo a prádlo s potiskem či obrázky obraťte naruby.
- Odstraňte odolné skvrny.
- Silně zašpiněné skvrny vyperte pomocí speciálního pracího prostředku.
- Při praní záclon buďte opatrní. Odstraňte háčky nebo záclony vložte do pracího pytle nebo povlečení na polštář.
- Ve spotřebiči neperte nezaobroubené prádlo nebo prádlo, které se zatrhává. Při praní malých nebo jemných kusů prádla používejte prací pytel (např. podprsenky s kovovými kosticemi, opasky, punčochové kalhoty apod.).
- Velmi malá náplň prádla může způsobit problémy s vyvážením během fáze odstředování. Pokud tak nastane, ručně rozložte prádlo v bubnu a spusťte odstředovací fázi znovu.

13.2 Odolné skvrny

U některých skvrn voda a prací prostředek nestačí.

Takovéto skvrny doporučujeme odstranit před vložení příslušných kusů prádla do spotřebiče.

K dispozici jsou speciální odstraňovače skvrn. Použijte speciální odstraňovač skvrn vhodný pro daný druh skvrny a tkaniny.

13.3 Prací prostředky a přísady

- Používejte výhradně prací prostředky a přísady určené speciálně pro pračky:
 - práškové prostředky pro všechny druhy tkanin,
 - práškové prostředky pro jemné tkaniny (max. 40 °C) a vlnu,
 - tekuté prostředky, přednostně pro prací programy s nízkou prací teplotou (max. 60 °C), pro všechny druhy tkanin nebo speciální prostředky pouze pro vlnu.
- Nemíchejte různé typy pracích prostředků.
- Abyste chránili životní prostředí, nepoužívejte více pracího prostředku, než je nutné.
- Dodržujte pokyny uvedené na balení těchto výrobků.
- Používejte správné výrobky odpovídající druhu a barvě tkanin, teplotě pracího programu a míře znečištění.
- Pokud váš spotřebič není vybaven dávkovačem pracího prostředku vybaveným klapkou, tekuté prací prostředky dávkujte pomocí dávkovací odměrky/kuličky (dodává výrobce pracího prostředku).

13.4 Ekologické rady

- Běžně zašpiněné prádlo perte pomocí programu bez předpírky.
- Vždy spouštějte prací program s maximální možnou náplní prádla.
- Pokud nastavíte program s nízkou teplotou, použijte v případě nutnosti odstraňovač skvrn.
- Pro používání správného množství pracího prostředku zkontrolujte tvrdost vody ve vašem vodovodním řádu.

13.5 Tvrdost vody

Pokud je tvrdost vody ve vaší oblasti vysoká či střední, doporučujeme používat změkčovač vody určený pro pračky. V oblastech s měkkou vodou není změkčovač vody nutné používat.

Tvrdość vody ve vaší oblasti zjistíte u místní vodárenské společnosti.

Používejte správné množství změkčovače vody. Dodržujte pokyny uvedené na balení těchto výrobků.

13.6 Tipy k sušení

Příprava sušicího programu

- Otevřete vodovodní kohoutek.
- Zkontrolujte správné připojení vypouštěcí hadice. Více informací viz kapitola instalace.
- Maximální náplň prádla u sušicích programů viz tabulka sušicích programů.



13.7 Oblečení, které nesušit



Sušicí program nenastavujte u těchto druhů prádla:

- Velmi jemné prádlo.
- Syntetické záclony.
- Oblečení s kovovými vložkami.
- Nylonové punčochy.
- Prošívané příkrývky.
- Pokrývky.
- Prostěradla.
- Větrovky.
- Spací pytle
- Tkaniny se zbytky laků na vlasy, ředidel laků na nehty apod.
- Oděvy s vycpávkami z molitanu nebo z podobných materiálů.

13.8 Etikety na oděvech

Když sušíte prádlo, řiďte se pokyny výrobce uvedenými na etiketách:

-  = Oblečení lze sušit v bubnové sušičce
-  = Sušicí program při vysoké teplotě

-  = Sušicí program při snížené teplotě
-  = Oblečení nelze sušit v bubnové sušičce.

13.9 Délka sušicího programu

Doba sušení se může lišit podle:

- rychlosti závěrečného odstředění
- stupně suchosti
- druhu prádla
- váhy vloženého prádla

13.10 Přídavné sušení

Jestliže je prádlo na konci sušicího programu stále vlhké, přidejte znovu program krátkého sušení.



UPOZORNĚNÍ!

Abyste zabránili zmačkání tkaniny nebo sražení prádla, prádlo nepřesuujte.

13.11 Všeobecné rady

Průměrné doby sušení naleznete v kapitole „Sušicí programy“.

Prádlo lépe usušíte, když máte více zkušeností. Zapisujte si délku sušení dříve provedených programů.

Abyste zabránili statickému výboji na konci sušicího programu:

1. Používejte při praní aviváž.
2. Používejte speciální aviváž pro bubnové sušičky.

Po dokončení sušicího programu prádlo co nejrychleji vyjměte.

14. ČIŠTĚNÍ A ÚDRŽBA



UPOZORNĚNÍ!

Viz kapitoly o bezpečnosti.



POZOR!

Nepoužívejte alkohol, rozpouštědla ani chemické výrobky.

14.1 Čištění vnějších ploch

Spotřebič čistěte pouze pomocí mýdla a vlažné vody. Všechny plochy důkladně osušte.

14.2 Odstraňování vodního kamene

Pokud je tvrdost vody ve vaší oblasti vysoká či střední, doporučujeme používat odvápnovací prostředek určený pro pračky.

Pravidelně kontrolujte bubnu, zda se na něm netvoří nános vodního kamene nebo stopy rzi.

Částice rzi odstraňujte pouze pomocí speciálních výrobků určených pro pračky. Tento proces proveďte odděleně od praní prádla.



Vždy dodržujte pokyny uvedené na balení těchto výrobků.

14.3 Údržbové praní

U programů s nízkou teplotou je možné, že v bubnu zůstane určité množství

14.5 Čištění dávkovače pracího prostředku

1.

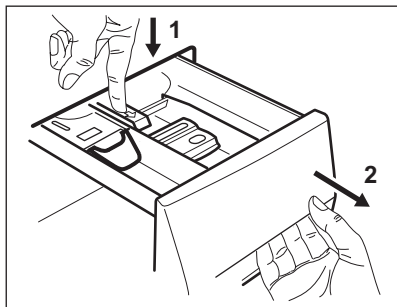

3.

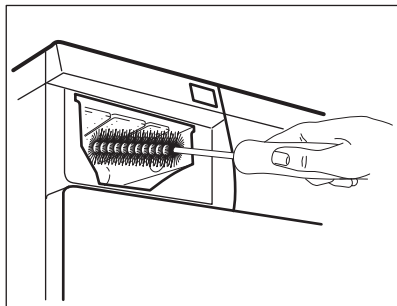

pracího prostředku. Pravidelně proto provádějte údržbové praní, které provedete následovně:

- Vyjměte prádlo z bubny.
- Nastavte program pro bavlnu s nejvyšší teplotou a malým množstvím pracího prostředku.

14.4 Těsnění dvířek

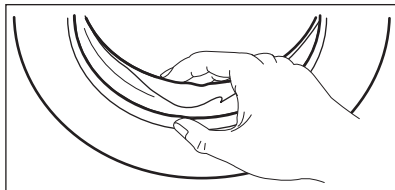

Pravidelně kontrolujte těsnění a odstraňte všechny předměty zachycené uvnitř.

2.

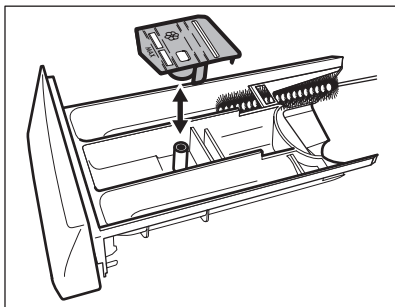

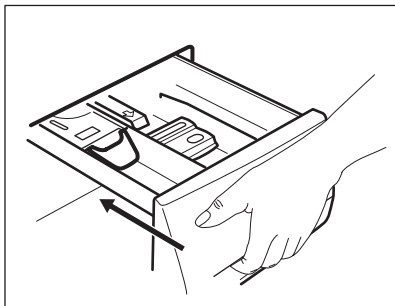

4.



14.6 Čištění vzduchového filtru

i Vzduchový filtr zachytává vlákna. Při sušení prádla v pračce se sušičkou dochází běžně k uvolňování vláken z oděvů.

- Na konci každého sušicího programu se na displeji zobrazí ukazatel  na znamení, že se musí vyčistit hlavní vzduchový filtr. Textová řádka ukazuje pokyn k vyčištění hlavního filtru (viz obr. 1-5).
- Občas může zablikat ukazatel  jako upozornění, že je zapotřebí vyčistit oba vzduchové filtry. Zazní zvukový signál a na textovém řádku se zobrazí výzva ke kontrole hlavních a vedlejších filtrů (viz obr. 6-8).

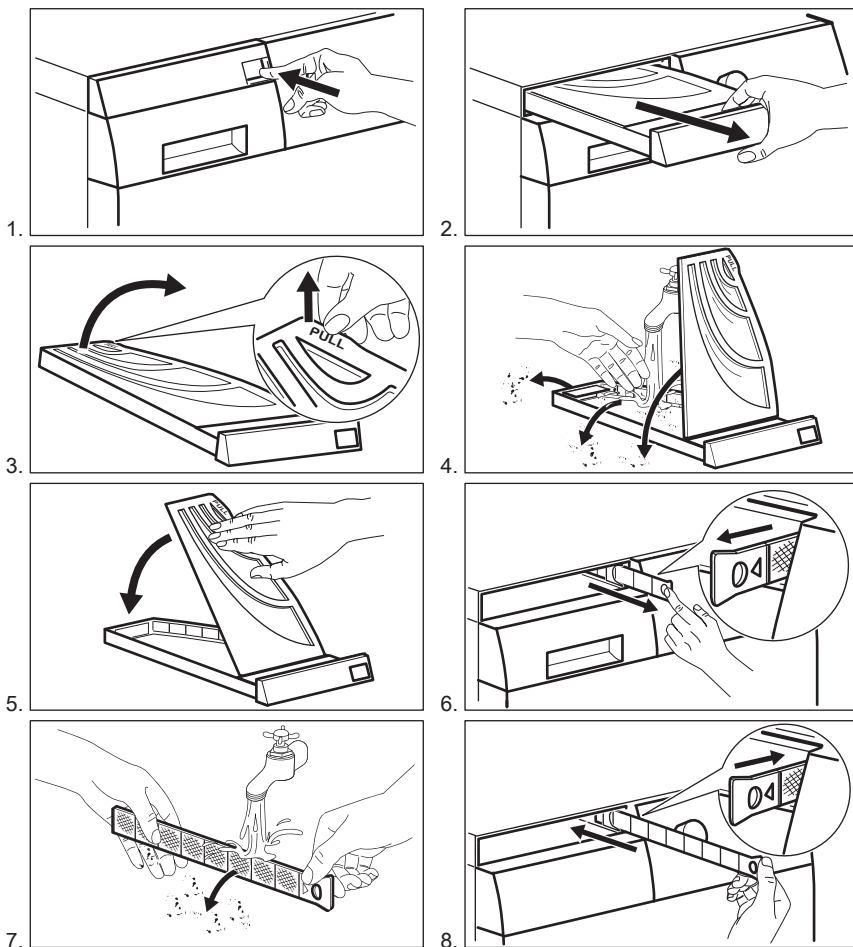

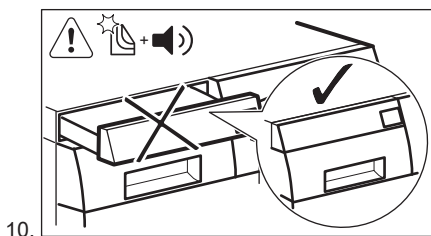
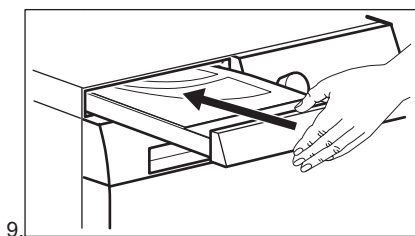

i Pravidelné čištění vzduchových filtrů **teplou vodou** umožňuje dosahovat nejlepších výsledků sušení. Zanesený filtr zvyšuje dobu sušení.

! **UPOZORNĚNÍ!**
Výklepek hlavního filtru nesmí být blokován žádným předmětem.

i Pokud ve vaší pračce se sušičkou pouze perete prádlo, je běžné, že se na hlavním vzduchovém filtru vyskytuje určitá vlhkost.

14.7 Čištění vypouštěcího filtru

! **UPOZORNĚNÍ!**
Vypouštěcí filtr nečistěte, pokud je voda ve spotřebiči horká.

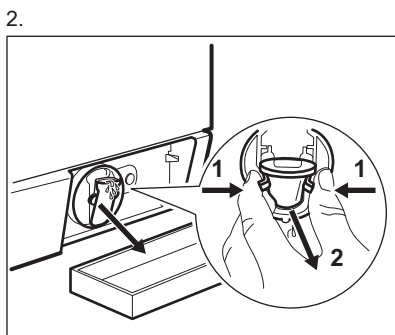
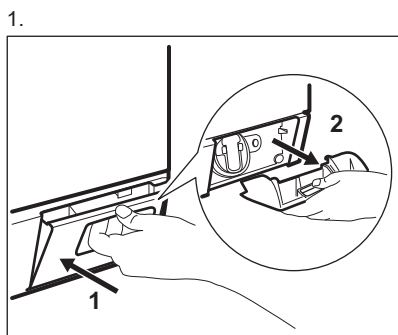

3.

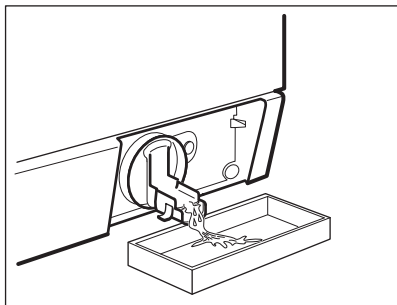

4.

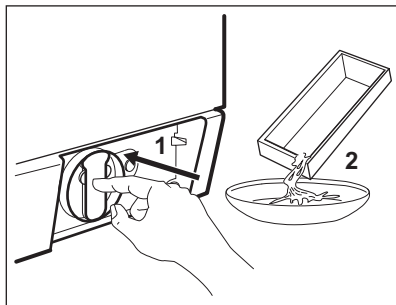

5.

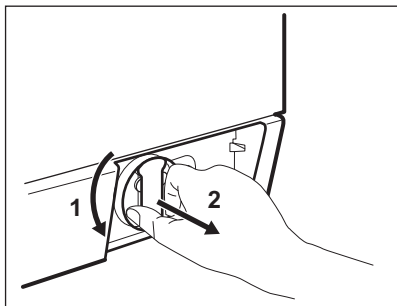

6.

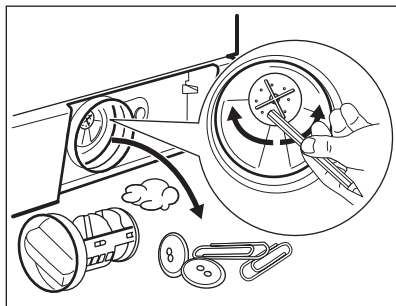

7.

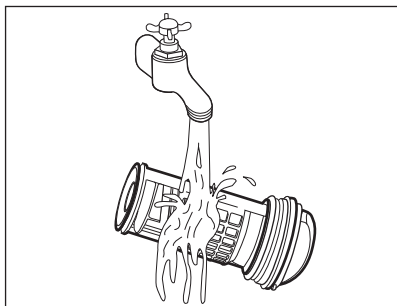

8.

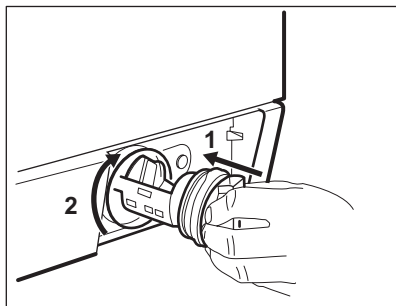

9.

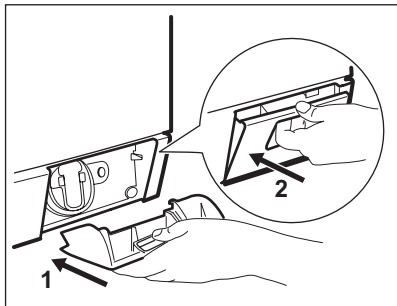

14.8 Čištění filtru v přívodní hadici a filtru ventilu

Tyto filtry může být nutné vyčistit, když:

- Spotřebič se neplní vodou.
- Spotřebič se plní vodou příliš dlouho.
- Kontrolka tlačítka Start/Pause bliká a na displeji se zobrazí příslušný výstražný kód. Řiďte se pokyny v „Odstraňování závad“.

Čištění filtrů na přívodu vody:

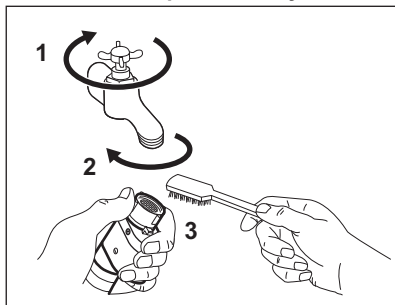

- Zavřete vodovodní kohoutek.
- Odšroubujte přívodní hadici od vodovodního kohoutku.
- Filtr v přívodní hadici vyčistěte tvrdým kartáčkem.

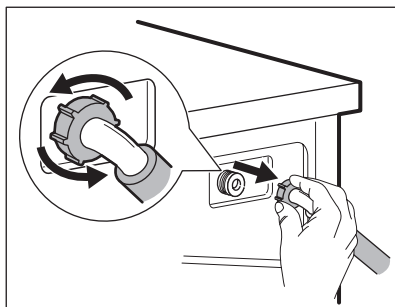

- Odstraňte přívodní hadici za spotřebičem.

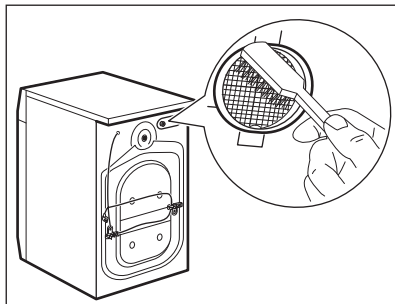

- Vyčistěte filtr ventilu tvrdým kartáčkem nebo utěrkou.

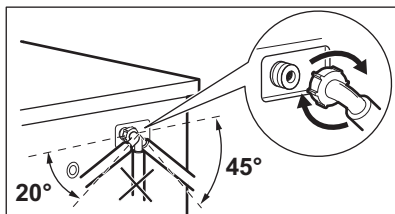

- Namontujte přívodní hadici zpět. Ujistěte se, že jsou spojeny těsná, aby nedocházelo k úniku vody.
- Otevřete vodovodní kohoutek.

14.9 Nouzové vypouštění

Spotřebič nemůže z důvodů poruchy vypustit vodu.

Pokud se tak stane, proveďte kroky (1) až (9) uvedené v části „Čištění vypouštěcího filtru“. Je-li to nutné, čerpadlo vyčistěte.

Když vypustíte vodu pomocí nouzového vypouštění, je nutné vypouštěcí systém opět aktivovat:

1. Když vypustíte vodu pomocí nouzového vypouštění, je nutné vypouštěcí systém opět aktivovat: Do komory pro hlavní praní dávkovače pracího prostředku nalijte dva litry vody.
2. Spusťte program na vypouštění vody.

14.10 Opatření proti vlivu mrazu

Pokud spotřebič instalujete v místě, kde může teplota klesnout pod 0 °C, vypusťte

zbylou vodu z přívodní hadice a vypouštěcího čerpadla.

1. Vytáhněte zástrčku ze zásuvky.
2. Zavřete vodovodní kohoutek.
3. Oba konce přívodní hadice vložte do nádoby a nechte z hadice vytéct vodu.
4. Vyprázdněte vypouštěcí čerpadlo. Viz nouzové vypouštění.
5. Když je vypouštěcí čerpadlo prázdné, namontujte přívodní hadici zpět.



UPOZORNĚNÍ!

Před opětovným použitím spotřebiče se ujistěte, že je okolní teplota vyšší než 0 °C. Výrobce neručí za škody způsobené nízkými teplotami.

15. ODSTRAŇOVÁNÍ ZÁVAD



UPOZORNĚNÍ!

Viz kapitoly o bezpečnosti.

15.1 Úvod

Spotřebič se nespustí nebo se zastaví během provozu.

Nejprve zkuste najít řešení problému (viz tabulka). Pokud řešení nenajdete, kontaktujte autorizované servisní středisko.

U některých problémech zazní zvuková signalizace a na displeji se zobrazí výstražné hlášení:



POZOR!

Před kontrolou spotřebič vypněte.

15.2 Možné závady

Potíže s výstražnými hlášeními

Zpráva	Možné řešení
Na displeji se zobrazuje zpráva vyzývající ke kontrole kohoutku: spotřebič se neplní vodou.	Zkontrolujte, zda je vodovodní kohoutek otevřený.

Zpráva	Možné řešení
	Ujistěte se, že není příliš malý tlak na přívodu vody. Ohledně těchto informací se obraťte na místní vodárenský podnik.
	Ujistěte se, že není vodovodní kohoutek ucpaný nebo zanesený vodním kamenem.
	Ujistěte se, že filtr na přívodní hadici a filtr na ventilu není ucpaný. Řiďte se částí „Čištění a údržba“.
	Přesvědčte se, že přívodní hadice není poškozená.
	Ujistěte se, že je přívodní hadice správně umístěná.
Na displeji se zobrazuje zpráva vyzývající ke kontrole vypouštěcího filtru: spotřebič nevypouští vodu.	Přesvědčte se, že vypouštěcí hadice není poškozená.
	Ujistěte se, že není zanesený vypouštěcí filtr. Filtr v případě potřeby vyčistěte. Řiďte se částí „Čištění a údržba“.
	Ujistěte se, že je vypouštěcí hadice správně umístěná.
Na displeji se zobrazuje zpráva vyzývající ke kontrole dvířek.	Ujistěte se, že nejsou otevřená dvířka spotřebiče a že jsou správně zavřena.
Na displeji se zobrazuje zpráva upozorňující na problém s vodou.	Je aktivován bezpečnostní systém proti vyplavení: <ul style="list-style-type: none"> • Spotřebič odpojte od sítě. • Zavřete vodovodní kohoutek. • Kontaktujte servisní středisko.
Na displeji se zobrazuje zpráva o nestabilním napájení.	Vyčkejte, dokud nebude napájení v síti stabilní. Spotřebič začne automaticky pracovat.
Na displeji se zobrazuje zpráva o nutnosti kontroly vzduchového filtru (ukazatel  bliká a zní zvukový signál)	Ujistěte se, že je správně zasunutá kazeta filtru.

Potíže bez výstražných hlášení

Problém	Možné řešení
Nespustil se program.	Ujistěte se, že je zástrčka zapojená do síťové zásuvky.
	Ujistěte se, že není poškozená domovní pojistka či jistič.
	Ujistěte se, že jste stisknuli Start/Pause.

Problém	Možné řešení
	Pokud je nastaven odložený start, zrušte jej nebo vyčkejte do konce odpočtu.
	Vypněte funkci dětské bezpečnostní pojistky, pokud je zapnutá.
Spotřebič vypouští vodu.	Ujistěte se, že jste nezvolili program bez vypouštěcí fáze.
	Ujistěte se, že jste nezvolili funkci, která končí s vodou ve vaně.
Spotřebič se naplní vodou a okamžitě se vypustí.	Ujistěte se, že je vypouštěcí hadice ve správné poloze. Hadice může být umístěna příliš nízko.
Odstředivací fáze neprobíhá nebo prací program trvá déle než obvykle.	Ujistěte se, že není vypnutá fáze odstředování.
	Ujistěte se, že není zanesený vypouštěcí filtr. Filtr v případě potřeby vyčistěte. Řiďte se částí „Čištění a údržba“.
	Ujistěte se, že není problém s vyrovnáním náplně. Ručně rozložte prádlo v bubnu a spusťte odstředivací fázi znovu.
Na podlaze je voda.	Ujistěte se, že spojky na vodních hadicích jsou těsné a neuniká z nich žádná voda.
	Ujistěte se, že vypouštěcí hadice není poškozená.
	Ujistěte se, že používáte správný prací prostředek ve správném množství.
Nelze otevřít dvířka spotřebiče.	Ujistěte se, že se prací program dokončil.
	Nastavte vypouštěcí či odstředivací program, pokud je v bubnu voda.
	Ujistěte se, že je spotřebič zapojen do elektrické sítě.
	Tento problém může být způsoben poruchou spotřebiče. Kontaktujte autorizované servisní středisko. Pokud potřebujete otevřít dvířka, přečtěte si pečlivě část „Nouzové otevření dvířek“.
Spotřebič vydává nezvyklý hluk.	Ujistěte se, že je spotřebič správně vyrovnán. Řiďte se pokyny v části „Instalace“.
	Ujistěte se, že jste odstranili veškerý obalový materiál a přepravní šrouby. Řiďte se pokyny v části „Instalace“.

Problém	Možné řešení
	Do bubnu přidejte více prádla. Může se jednat o příliš malou náplň.
Neuspokojivé výsledky praní.	Zvyšte množství pracího prostředku nebo použijte jiný.
	Před vypráním prádla odstraňte odolné skvrny pomocí speciálního přípravku.
	Nastavte správnou teplotu.
	Snižte náplň prádla.
Prací program je kratší než zobrazený čas.	Spotřebič vypočítá novou dobu podle množství prádla.
Prací program je delší než zobrazený čas.	Je-li prádlo rozložené nerovnoměrně, doba praní bude delší. Jedná se o běžný jev.
Vnitřní osvětlení nesvítilí.	Ujistěte se, že není spálená žárovka. Pokud je zapotřebí žárovku vyměnit, kontaktujte servisní středisko.
Po parním programu je oblečení částečně vlhké.	Přesvědčte se, že je spotřebič přesně vyrovnaný. Vyrovnejte spotřebič zvýšením nebo snížením nožiček.
Po napařovacím programu není oblečení dostatečně vyhlazené.	Ujistěte se, že jste nenastavili špatný PARNÍ program (např. program pro syntetiku namísto pro bavlnu).
Spotřebič nesuší vůbec nebo suší nedostatečně.	Ujistěte se, že není zavřený vodovodní kohoutek.
	Ujistěte se, že není zanesený vypouštěcí filtr.
	Ujistěte se, že jste nastavili správný program. V případě potřeby nastavte opět krátkou dobu sušení.
Sušicí program je příliš dlouhý.	Ujistěte se, že teplota místnosti odpovídá správnému rozsahu.
Prádlo je plné různobarevných vláken.	Nastavením sušicího programu odstraníte některá vlákna. Prádlo vyčistěte pomocí odstraňovače vláken.
V bubnu je velké množství vláken.	V případě nadměrného množství vláken v bubnu, spusťte speciální čistící program (více podrobností viz část „VLÁKNA V TKANINÁCH“).

Po kontrole spotřebič zapněte. Program bude pokračovat od okamžiku, ve kterém byl přerušen.

Pokud se problém objeví znovu, obraťte se na autorizované servisní středisko.

Pokud se na displeji zobrazí jiné výstražné kódy. Vypněte a zapněte spotřebič. Pokud problém přetrvává, obraťte se na autorizované servisní středisko.

15.3 Nouzové otevření dvířek

V případě výpadku napájení nebo poruchy spotřebiče zůstanou dvířka spotřebiče zablokovaná. Prací program bude pokračovat, jakmile bude napájení obnoveno. Pokud zůstanou dvířka zablokovaná z důvodu poruchy, lze je otevřít pomocí funkce nouzového odblokování.

Před otevřením dvířek:



POZOR!

Ujistěte se, že voda a prádlo nejsou horké. V případě potřeby vyčkejte, až vychladnou.



POZOR!

Ujistěte se, že se bubn neotáčí. V případě potřeby vyčkejte, dokud se bubn nepřestane otáčet.



Ujistěte se, že hladina vody v bubnu není příliš vysoká. V případě potřeby pokračujte nouzovým vypouštěním (viz „Nouzové vypouštění“ v kapitole „Čištění a údržba“).

Dvířka otevřete následujícím způsobem:

1. Stisknutím tlačítka On/Off vypněte spotřebič.
2. Vytáhněte zástrčku ze zásuvky.
3. Otevřete klapku filtru.
4. Držte spoušť nouzového odblokování zataženou dolů a současně otevřete dvířka spotřebiče.

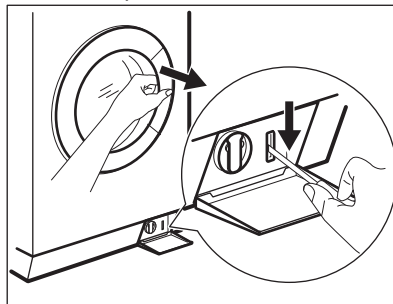

5. Vyndejte prádlo a poté zavřete dvířka spotřebiče.
6. Zavřete klapku filtru.

16. INSTALACE



UPOZORNĚNÍ!

Viz kapitoly o bezpečnosti.

16.1 Vybalení



UPOZORNĚNÍ!

Když spotřebič položíte na zadní stranu, **vyčkejte přibližně šest hodin, než jej začnete používat**. Tato doba je nutná pro správný chod kompresoru.



UPOZORNĚNÍ!

Před instalací spotřebiče odstraňte všechny přepravní šrouby a obaly.

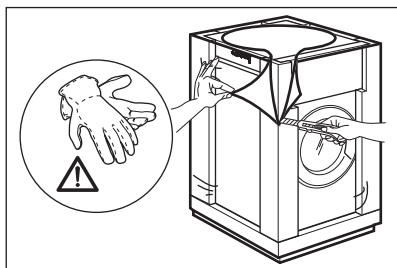

Používejte rukavice.

- Odstraňte vnější fólii. V případě potřeby použijte řezák.

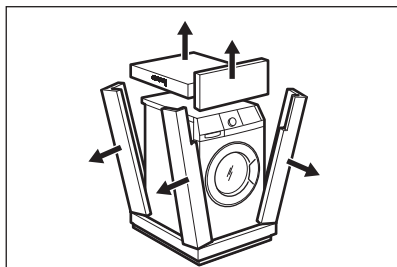

- Odstraňte kartónový vršek.
- Odstraňte polystyrénový obalový materiál.

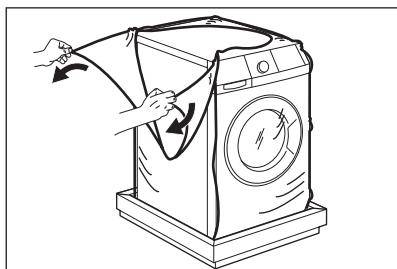

- Odstraňte vnitřní fólii.

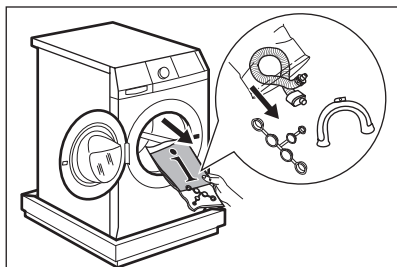

- Otevřete dvířka spotřebiče.
- Odstraňte polystyrénový díl z těsnění dvířek a všechny předměty z bubny.

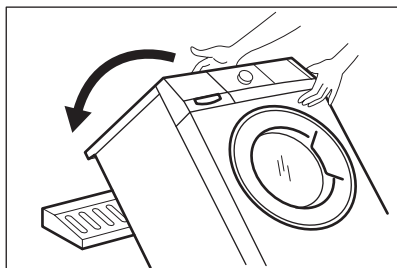

- Na podlahu za spotřebič položte jeden kus polystyrénového obalového prvku.
- Opatrně na něj položte spotřebič jeho zadní stranou.
- Nepoškodte hadice.

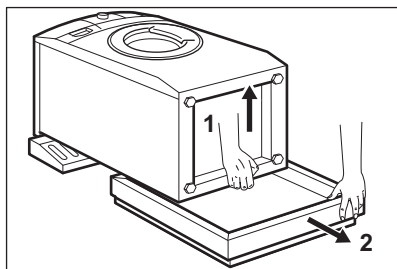

- Odstraňte polystyrénovou ochranu ze spodní části spotřebiče.

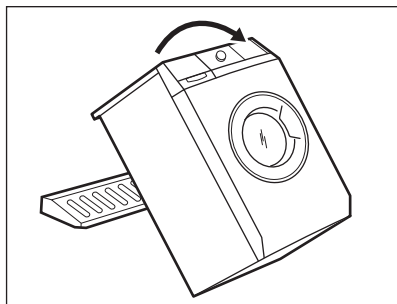

- Postavte spotřebič do svislé polohy.

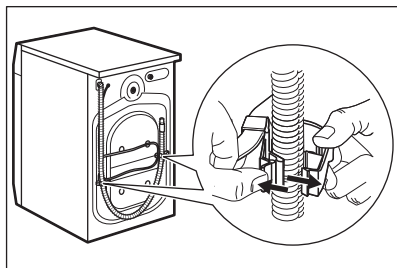

- Vyndejte napájecí kabel a vypouštěcí hadici z držáků.

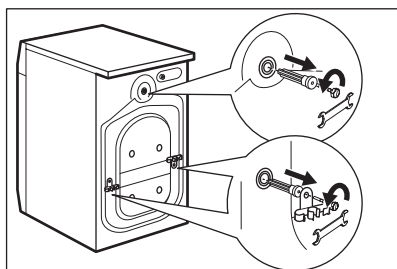

- Vyšroubujte tři šrouby.
- Použijte klíč dodaný spolu se spotřebičem.
- Vytáhněte plastové distanční kolíky.

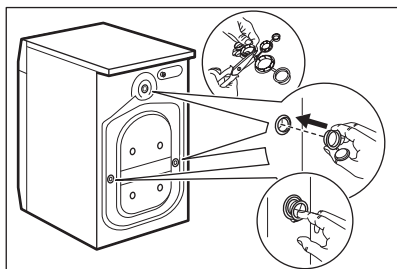

- Plastové krytky zasuňte do otvorů.
- Tyto krytky naleznete v sáčku s návodem k použití.



Obaly a přepravní šrouby doporučujeme uschovat pro případné další stěhování spotřebiče.

16.2 Souprava fixovacích destiček (4055171146)

Dostupná u vašeho autorizovaného prodejce.

Pokud spotřebič instalujete na podstavec, zajistěte jej pomocí fixovacích destiček.

Pozorně si přečtěte pokyny dodané s příslušnou soupravou.

16.3 Umístění pod pracovní desku

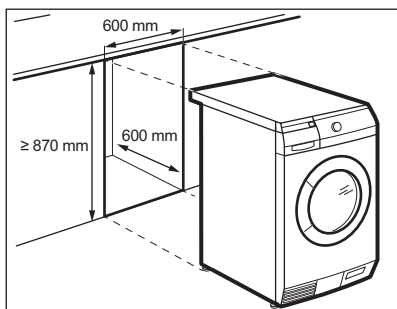

Tento spotřebič lze nainstalovat jako volně stojící nebo jej lze umístit pod kuchyňskou desku se správným volným prostorem (viz obrázek).



POZOR!

Abyste zajistili volný oběh vzduchu pod spotřebičem, nepřipojujte tlumicí podložky (jsou-li součástí).

16.4 Umístění a vyrovnání

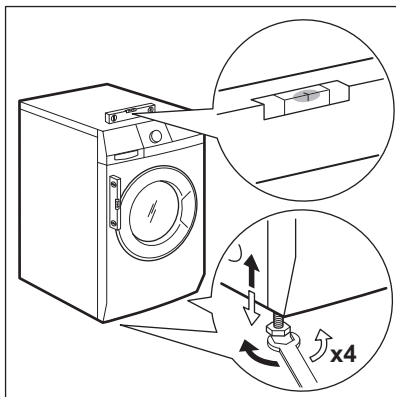

- Instalujte spotřebič na tvrdé rovné podlaze.
- Ujistěte se, koberec nebrání proudění vzduchu pod spotřebičem.
- Zkontrolujte, zda se spotřebič nedotýká zdi ani jiných zařízení či kusů nábytku.
- Uvolněním nebo utažením nožiček spotřebič vyrovnáte.

Správné vyrovnání spotřebiče zabraňuje vibracím, hluku a pohybu spotřebiče během jeho provozu.

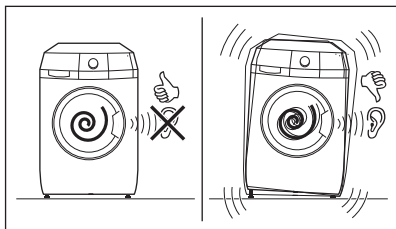

- Spotřebič musí být vyrovnaný a stabilní.



POZOR!

Spotřebič nevyrovnávejte podložení kusů kartonu, dřeva či obdobných materiálů pod jeho nožičky.

16.5 Přívodní hadice

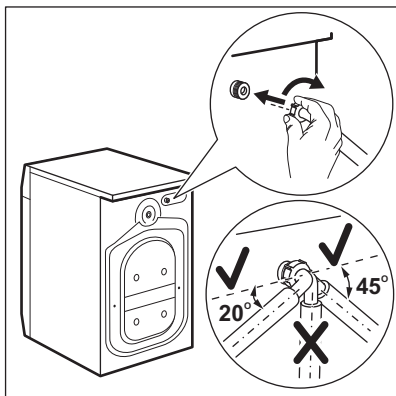

- Připojte hadici k zadní části spotřebiče. Přívodní hadici otáčejte pouze doleva či doprava.
- Povolte kruhovou matici a nastavte ji do správné polohy.

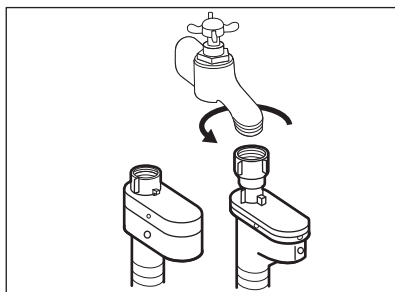

- Přívodní hadici připojte ke kohoutku se studenou vodou a závitem 3/4".



POZOR!

Ujistěte se, že na jejich spojích nedochází k úniku vody.



Pokud je přívodní hadice příliš krátká, nenastavujte ji ani nepoužívejte prodlužovací hadice. Kontaktujte servisní středisko ohledně výměny přívodní hadice.

16.6 Zařízení proti vyplavení vody

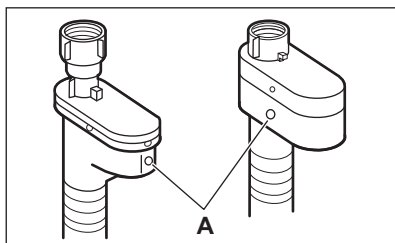

Přívodní hadice je vybavena zařízením proti vyplavení. Toto zařízení zabraňuje únikům vody v hadici z důvodů přirozeného stárnutí jejího materiálu.

Červené políčko v okénku „A“ značí takové poškození.

Pokud se objeví, zavřete vodovodní kohoutek a zkontaktujte servisní středisko ohledně výměny této hadice.

16.7 Vypouštění vody

K připojení vypouštěcí hadice existuje několik různých postupů:

Pomocí plastového kolena:

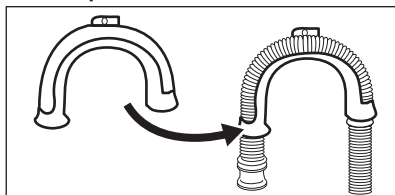

- Vytvoření ohybu ve tvaru U na vypouštěcí hadici.

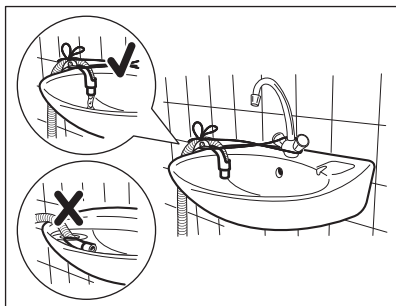

Na kraji umyvadla

- Ujistěte se, že se plastové koleno nemůže během vypouštění spotřebiče pohybovat. Přivažte koleno k vodovodnímu kohoutku nebo zdi.

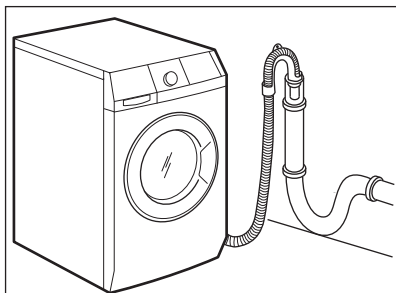

Ke stoupacímu potrubí s průduchem

- Přímě do odpadního potrubí, které se nachází ve výšce minimálně 60 cm a maximálně 100 cm od podlahy. Viz obrázek.
- Konec vypouštěcí hadice musí být stále větraný, tj. vnitřní průměr odpadního potrubí (min. 38 mm) musí být širší než vnější průměr vypouštěcí hadice.

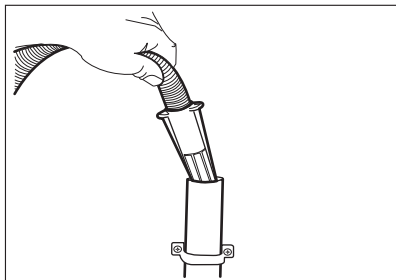

Konec vypouštěcí hadice

- Pokud konec vypouštěcí hadice vypadá takto (viz obrázek), můžete jej zatlačit přímo do stoupacího potrubí.

Bez plastového kolena.

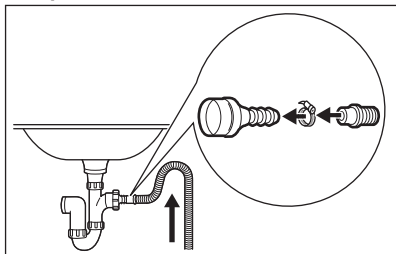

K přípojce sifonu

- Viz obrázek. Vypouštěcí hadici nasuňte na hubici sifonu a zajistěte sponou.
- Ujistěte se, že je na vypouštěcí hadici oblouk, aby se do spotřebiče nedostávala voda či nečistoty vypouštěné z umyvadla.

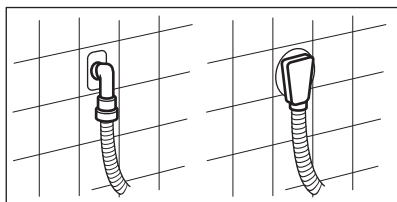

Do stoupačích potrubí

- Přímě do odpadního potrubí zabudovaného ve stěně místnosti se zajištěním pomocí spony.



Hadici lze prodloužit o maximálně 400 cm. V případě prodloužení hadice nebo ostatních hadic kontaktujte servisní středisko.

17. TECHNICKÉ ÚDAJE

Rozměry	Šířka / Výška / Hloubka / Celková hloubka	600 mm/ 870 mm/ 605 mm/ 640 mm
Připojení k elektrické síti	Napětí Celkový příkon Pojistka Frekvence	230 V 2 200 W 10 A 50 Hz
Úroveň ochrany proti průniku pevných částic a vlhkosti, kterou zajišťuje ochranný kryt s výjimkou míst, kde není nízkonapěťové vybavení chráněno proti vlhkosti		IPX4
Přívod vody ¹⁾		Studená voda
Tlak přívodu vody	Minimální Maximální	0,5 barů (0,05 MPa) 8 barů (0,8 MPa)
Okolní teplota	Minimální	5 °C
	Maximální	35 °C
Maximální náplň praného prádla	Bavlna	9
	Syntetika	4
	Vlna	1,5
Maximální množství sušeného prádla	Bavlna	6
	Syntetika	4
	Vlna	1
Rychlost odstředování	Maximální	1600 ot/min

¹⁾ Přívodní hadici připojte ke kohoutku se závitem 3/4".

18. POZNÁMKY K OCHRANĚ ŽIVOTNÍHO PROSTŘEDÍ

Recykluje materiály označené symbolem . Obaly vyhodte do příslušných odpadních kontejnerů k

recyklaci. Pomáhejte chránit životní prostředí a lidské zdraví a recyklovat elektrické a elektronické spotřebiče

určené k likvidaci. Spotřebiče označené symbolem  nelikvidujte spolu s domovním odpadem. Spotřebič odevzdejte v místním sběrném dvoře nebo kontaktujte místní úřad.

www.aeg.com/shop



132905180-B-162014